

# PURE-juomavedensuodatin

**PURE-suodattimien nerokas kaksoissuodatustekniikka takaa turvallisen juomaveden. Polyeteenisuodatin estää, ettei aktiivihilleen mene vahingossakaan bakteereita.**

**Suodattimien hinta/laatusuhde on erinomainen.**

## PURE-suodatin

- Tekee terveellistä, hyvänmakuista vettä.
- Poistaa hyvin kloorin, pahan hajun ja maun.
- On helppo asentaa tiskipöydän vesihanaan
- Vähentää seuraavia vesijohtovedessä esiintyviä ongelmia:

- Rautaa, ruostetta ja sakkaa.
- Klooria (maku ja haju).
- Lyijyä. Lyijy lisää munuais-ongelmien ja korkean verenpaineen riskiä.
- Trihalometaaneja. Ne ovat veden desinfiointin sivutuotteita. Ne liittyvät lisääntyneeseen syöpäriskiin.
- Alkueläimiä, kuten Giardia ja Kryptosporidium. Nämä aiheuttavat suolisto-ongelmia, esim. voimakasta ripulia.
- Koliformisia bakteereita.



### Vasen suodatin:

- aktiivihillisuodatin

### Oikea suodatin:

- polyeteenisuodatin  
0,3 mikrometriä

## Riippumattoman laboratorion testitulokset

	Yksikkö	Raakavesi	PURE-vesi	Teho-%
pH		6,90	7,17	-
Väri	Pt-co	12	1	93,8
Sameus	NTU	16	1	93,8
Kiinteät aineet	mg/l	55	< 1	98,2
Liukoiset aineet	mg/l	397	380	4,3
Vapaa kloori	mg/l	2,5	EI	99,9
Rauta (Fe)	mg/l	3,08	EI	99,9
Kupari (Cu)	mg/l	1,66	< 0,03	98,2
Kadmium (Cd)	mg/l	0,02	EI	99,9
Sinkki (Zn)	mg/l	0,22	0,02	90,9
Lyijy (Pb)	mg/l	0,083	0,005	94,0
Koliformiset bakteerit	MPN/100 ml	210	EI	99,9
E. coli	MPN/100 ml	93	EI	99,9

Ks. myös suomalainen kolibakteeritutkimus: [www.adlux.fi](http://www.adlux.fi)

# PURE 572 (CT, Counter Top)

## Asennus tiskipöydän päälle Suodattimen osat



1. O-renkas, 2. Aktiivihiili,
3. PE (polyeteeni), 4. Kupu,
5. Suodattimen vesihana,
6. O-renkas, 7. Vesiletku
8. Suodattimen pohja,
9. Vesihana, 10. Kiristin

### Sisäkierteinen hana

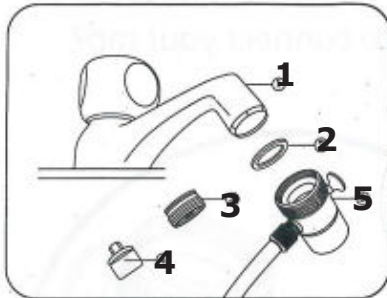

1. Hana
2. O-renkas
3. Urosliitin
4. Kiristin
5. Suodattimen hana

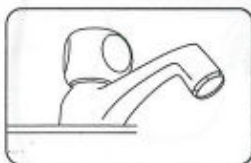

1. Sisäkierteinen hana.



2. Kierrä pois hanan päätä, jossa verkko.



3. Aseta O-renkas ja urosliitin, kierrä kiristimen avulla.



4. Laita O-renkas hanaan ja kierrä paikoilleen.

### Ulkokierteinen hana

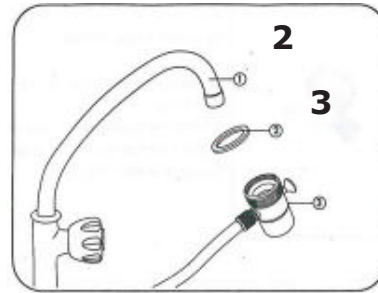

1. Hana
2. O-renkas
3. Vesisuodattimen hana

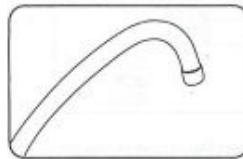

1. Ulkokierteinen hana.

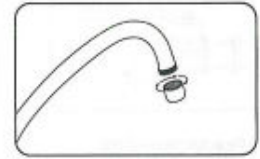

2. Kierrä pois hanan uloin osa.

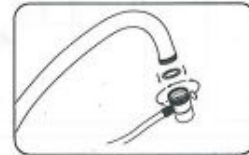

3. Laita O-renkas vesisuodattimen hanaan ja kierrä paikoilleen.

### Hana ilman kierrettä

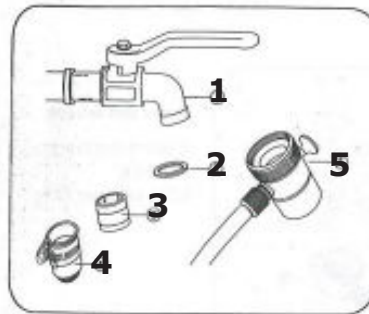

1. Hana
2. O-renkas
3. Silikoniliitin, pieni
4. Silikoniliitin, iso
5. Suodattimen hana

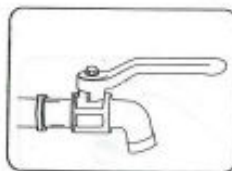

1. Hana ilman kierrettä.

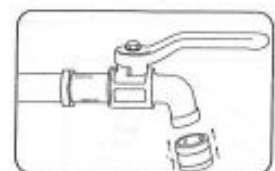

2. Yhdistä silikoniliitin (pieni) hanaan.



3. Yhdistä silikoniliitin (iso) hanaan, kiristä.

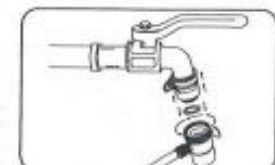

4. Laita O-renkas hanaan ja kiristä liitin hanaan.

## Hanan yhdistäminen

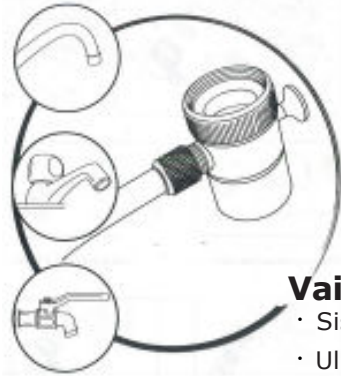

### Vaihtoehdot

- Sisäkierre
- Ulkokierre
- Ei kierrettä

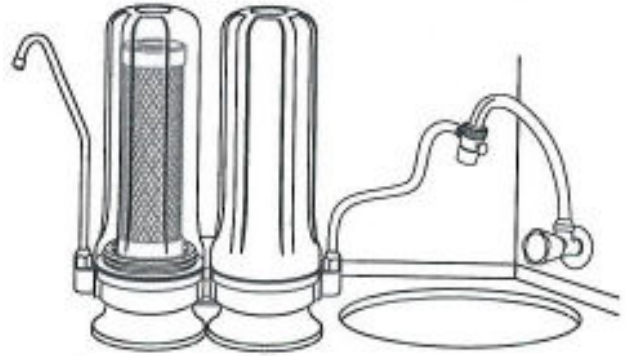

## Suodattimen vaihto

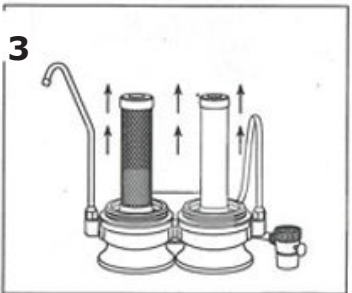
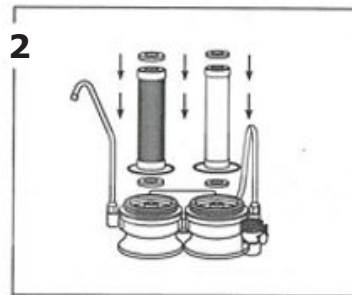
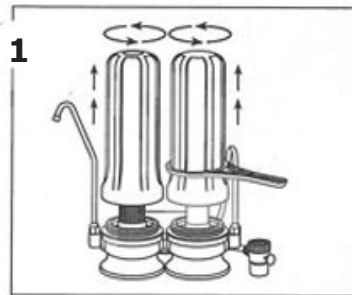

1. Avaa kupu kiertäjällä. 2. Ota suodatin pois ja puhdista se vedellä. 3. Laita puhdistuksen jälkeen suodatin ja O-renkas paikoilleen. 4. Käännä kupu tiiviiksi kiristäjällä.

## Käyttö- ja huolto-ohje, malli 572

1. Avaa molemmat kuvut ennen käyttöä. Ota suodattimien ympäriltä pois suojamuovit.
2. Pese molemmat kuvut ennen käyttöä.
3. Asenna suodatin asennusohjeiden mukaisesti.
4. Laske vettä n. 10 minuuttia ennen käyttöä.
5. Älä käytä yli 50-asteista vettä.

Pese suodattimet aika ajoin pehmeällä harjalla, viimeistään, kun veden tulo hidastuu. Jos raakavesi on hyvälaatuista, voit suorittaa pesun 3 - 6 kk:n välein.

Laske vettä suodattimesta n. 10 minuuttia puhdistuksen jälkeen.

Jos olet käyttämättä suodatinta 1-2 viikkoa, puhdista suodattimet ja laske ennen käyttöä 10 minuuttia vettä hanasta.

Vaikka suodattimet saattavat kestää 10 000 litraa, vaihda suodattimet uusiin suodattimiin kerran vuodessa oman turvallisuutesi vuoksi.

## Suodattimen pesu

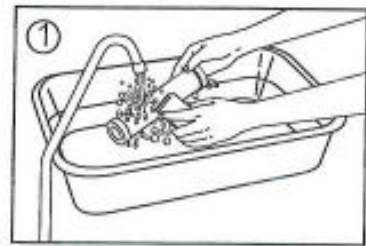

Polyeteeni

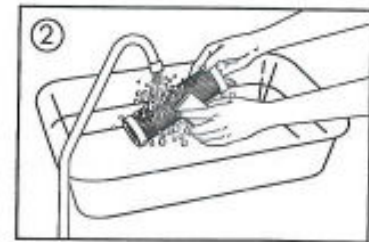

Aktiivihiili

### Mitat:

Korkeus 345 mm

Leveys 290 mm

Syvyys 120 mm

# PURE-suodatinvalikoima



## PURE 572CT

Tiskipöydän päälle

**Hinta 180 eur**

**Hinta 1. vuonna  
4 senttiä/litra.  
Hinta seuraavina  
vuosina 0,7 senttiä/  
litra.**

**Kaikissa suodattimissa on  
- aktiivihilisuodatin  
- polyeteenisuodatin 0,3 mikrometriä.**

**Vaihtosuodattimet:**



**Aktiivihili:  
PURE57S-AC**

**Polyeteeni:  
PURE57S-PE**



## PURE 573UC

Tiskipöydän alle

**Hinta 210 eur**

**Hinta 1. vuonna  
4 senttiä/litra.  
Hinta seuraavina  
vuosina 0,7 senttiä/  
litra.**



## PURE 301

Kannusuodatin

**Hinta 70 eur**

**Ei bakteerikasvu-  
riskiä kuten  
pelkällä aktiivi-  
hiilisuodattimella.  
Kunnallisen vesi-  
johtoveden  
suodatukseen.**



**PURE 301S**

**Suodattimien materiaali on elintarvikekelpoista muovia.  
Virtausnopeus 572/573-malleilla on n. 2,5 litraa/min.**

**572-573 -suodattimet on mitoitettu kestämään  
hyvälaatuista vettä n. 20 000 litraa. Silti  
suosittelemme vaihtoväliksi oman turvallisuutesi  
vuoksi 5 000 litraa tai yksi vuosi.**

**Vaihtosuodattimien hinta on 50 eur/2 kpl.**

**AC-suodatin maksaa 20 eur ja PE-suodatin 30 eur.**

**PURE 301 -kannusuodattimen  
vaihtoväli riippuu suodatuksen  
määrästä, normaalisti se on 3 kk.  
Suodattimen hinta on 18 eur.**



**AD-Lux Oy**  
Brahenskatu 12  
20100 TURKU  
Puh. (02) 517 0300  
adlux@adlux.fi  
www.adlux.fi